

## TRF1213 近直流至 > 14GHz, 3dB 带宽, 单端转差分射频放大器

### 1 特性

- 单端输入, 差分输出
- 具有驱动射频 ADC 的卓越性能
- 固定 14dB 增益
- 带宽 (3dB) : > 14GHz
- 增益平坦度 :
  - +1.2dB (12GHz)
  - -1dB (14.8GHz)
- OP1dB :
  - 4GHz : 14.4dBm
  - 10GHz : 14.6dBm
- OIP3 :
  - 4GHz : 34dBm
  - 10GHz : 31dBm
- NF :
  - 4GHz : 8.6dB
  - 10GHz : 11.8dB
- 增益和相位不平衡 :  $\pm 0.3\text{dB}$  和  $\pm 3^\circ$
- 关断特性
- 5V 单电源运行
- 有效电流 : 174mA

### 2 应用

- 射频采样或 GSPS ADC 驱动器
- [航天和国防](#)
- [雷达导引头前端](#)
- [相控阵雷达](#)
- [军用无线电](#)
- [测试和测量](#)
- [高速数字转换器](#)
- [矢量信号收发器 \(VST\)](#)
- [4G/5G 无线 BTS](#)

### 3 说明

TRF1213 是一款超高性能射频 (RF) 放大器, 专门针对射频应用进行了优化。在驱动高性能 [AFE7950](#) 或 [ADC12DJ5200RF](#) 等射频采样模数转换器 (ADC) 时, 此器件非常适合需要进行单端转差分的交流耦合应用。此器件结合了宽带增益块和宽带无源换衡器的功能。片上匹配元件可简化印刷电路板 (PCB) 的实现方案, 在可用带宽内具有超高性能。此器件采用德州仪器 (TI) 先进的互补 BiCMOS 工艺制造, 并采用节省空间的 WQFN-FCRLF 封装。

TRF1213 由单轨电源供电, 消耗约 174mA 的运行电流。断电功能还有助于实现节能。

#### 器件信息

器件型号	封装 <sup>(1)</sup>	封装尺寸 <sup>(2)</sup>
TRF1213	RPV (WQFN-FCRLF, 12)	2mm × 2mm

- (1) 如需了解所有可用封装, 请参阅数据表末尾的可订购产品附录。
- (2) 封装尺寸 (长 × 宽) 为标称值, 并包括引脚 (如适用)。

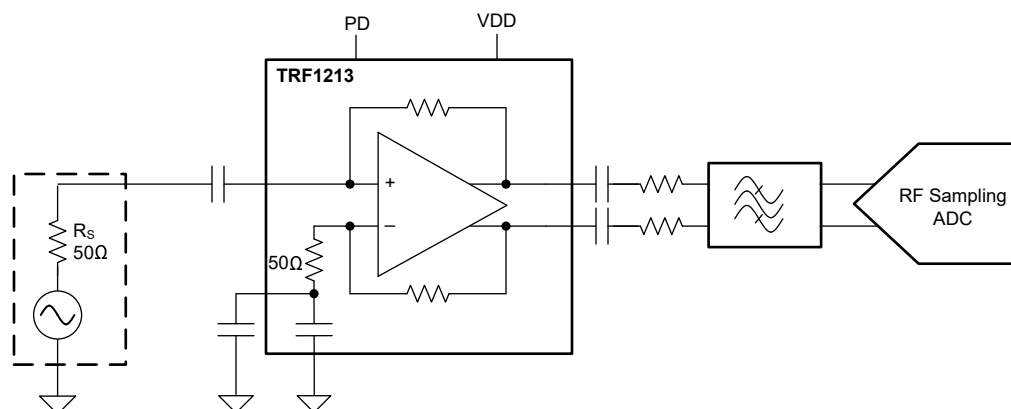

TRF1213 驱动射频采样 ADC



## 内容

<b>1 特性</b> .....	<b>1</b>	<b>7 应用和实施</b> .....	<b>15</b>
<b>2 应用</b> .....	<b>1</b>	7.1 应用信息.....	15
<b>3 说明</b> .....	<b>1</b>	7.2 典型应用.....	17
<b>4 引脚配置和功能</b> .....	<b>3</b>	7.3 电源相关建议.....	19
<b>5 规格</b> .....	<b>4</b>	7.4 布局.....	19
5.1 绝对最大额定值.....	4	<b>8 器件和文档支持</b> .....	<b>20</b>
5.2 ESD 等级.....	4	8.1 器件支持.....	20
5.3 建议运行条件.....	4	8.2 文档支持.....	20
5.4 热性能信息.....	4	8.3 接收文档更新通知.....	20
5.5 电气特性.....	5	8.4 支持资源.....	20
5.6 典型特性.....	7	8.5 商标.....	20
<b>6 详细说明</b> .....	<b>13</b>	8.6 静电放电警告.....	20
6.1 概述.....	13	8.7 术语表.....	20
6.2 功能方框图.....	13	<b>9 修订历史记录</b> .....	<b>20</b>
6.3 特性说明.....	14	<b>10 机械、封装和可订购信息</b> .....	<b>20</b>
6.4 器件功能模式.....	14		

## 4 引脚配置和功能

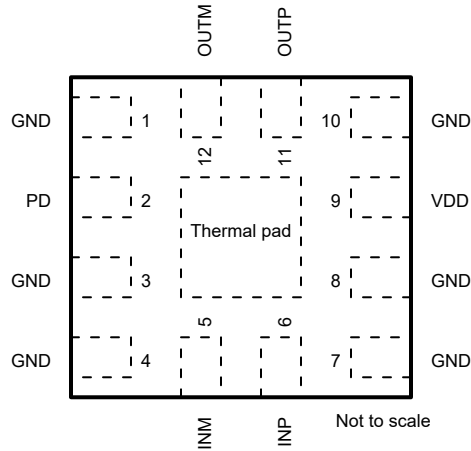

**图 4-1. RPV 封装，  
12 引脚 WQFN-FCRLF  
(俯视图)**

**表 4-1. 引脚功能**

引脚		类型	说明
名称	编号		
GND	1、3、4、7、8、10	接地	接地
INM	5	输入	负极输入的外部交流耦合电容器。典型值 100nF。
INP	6	输入	单端输入
OUTM	12	输出	差分信号输出，负
OUTP	11	输出	差分信号输出，正
PD	2	输入	断电信号。支持 1.8V 和 3.3V 逻辑。 0 = 启用芯片 1 = 断电
VDD	9	电源	5V 电源
散热焊盘	Pad	—	散热焊盘。连接到电路板上的接地端。

## 5 规格

### 5.1 绝对最大额定值

在自然通风条件下的工作温度范围内测得（除非另有说明）<sup>(1)</sup>

		最小值	最大值	单位
V <sub>DD</sub>	电源电压	-0.3	5.5	V
P <sub>INP</sub>	INP 输入引脚电源		20 <sup>(2)</sup>	dBm
V <sub>INM</sub>	INM 输入引脚电压	-0.3	3.3 <sup>(3)</sup>	V
V <sub>PD</sub>	断电引脚电压	-0.3	3.45 <sup>(3)</sup>	V
T <sub>J</sub>	结温		150	°C
T <sub>stg</sub>	贮存温度	-40	150	°C

(1) 超出绝对最大额定值运行可能会对器件造成永久损坏。绝对最大额定值并不表示器件在这些条件下或在建议运行条件以外的任何其他条件下能够正常运行。如果超出建议运行条件但在绝对最大额定值范围内使用，器件可能不会完全正常运行，这可能影响器件的可靠性、功能和性能并缩短器件寿命。

(2) V<sub>DD</sub> = 0V 时，最大值为 0dBm。

(3) V<sub>DD</sub> = 0V 时，最大值为 0.3V。

### 5.2 ESD 等级

			值	单位
V <sub>(ESD)</sub>	静电放电	人体放电模型 (HBM)，符合 ANSI/ESDA/JEDEC JS-001 标准，所有引脚 <sup>(1)</sup>	±1000	V
		充电器件模型 (CDM)，符合 ANSI/ESDA/JEDEC JS-002 标准，所有引脚 <sup>(2)</sup>	±250	

(1) JEDEC 文档 JEP155 指出：500V HBM 时能够在标准 ESD 控制流程下安全生产。

(2) JEDEC 文档 JEP157 指出：250V CDM 时能够在标准 ESD 控制流程下安全生产。

### 5.3 建议运行条件

在自然通风条件下的工作温度范围内测得（除非另有说明）

		最小值	标称值	最大值	单位
V <sub>DD</sub>	电源电压	4.75	5	5.25	V
T <sub>A</sub>	工作环境的自由空气温度	-40	25		°C
T <sub>J</sub>	结温			125	°C

### 5.4 热性能信息

	热指标 <sup>(1)</sup>	TRF1213		单位
		RPV (WQFN-FCRLF)		
		12 引脚		
R <sub>θJA</sub>	结至环境热阻	66.7		°C/W
R <sub>θJC(top)</sub>	结至外壳（顶部）热阻	35.3		°C/W
R <sub>θJB</sub>	结至电路板热阻	31.1		°C/W
Ψ <sub>JT</sub>	结至顶部特征参数	0.6		°C/W
Ψ <sub>JB</sub>	结至电路板特征参数	31.1		°C/W
R <sub>θJC(bot)</sub>	结至外壳（底部）热阻	10.7		°C/W

(1) 有关新旧热指标的更多信息，请参阅 [半导体和 IC 封装热指标](#) 应用报告。

## 5.5 电气特性

$T_A = 25^\circ\text{C}$ ,  $V_{DD} = 5\text{V}$ ,  $50\ \Omega$  单端输入,  $100\ \Omega$  差分输出 (除非另有说明)

参数		测试条件		最小值	典型值	最大值	单位
<b>交流性能</b>							
Sds21	功率增益	f = 0.5GHz		13.8		dB	
		f = 2GHz		14			
		f = 4GHz		14			
		f = 8GHz		13.8			
		f = 10GHz		14.5			
		f = 12GHz		15.2			
Sss11	输入回波损耗	f = 10MHz 至 12GHz		-12		dB	
Ssd12	反向隔离	f = 10GHz		-34		dB	
lmb <sub>GAIN</sub>	增益不平衡	f = 10MHz 至 12GHz		±0.3		dB	
lmb <sub>PHASE</sub>	相位不平衡	f = 10MHz 至 12GHz		±3		度	
CMRR	共模抑制比 <sup>(1)</sup>	f = 10GHz		-32		dB	
HD2	二阶谐波失真	$P_O = 3\text{dBm}$	f = 0.5GHz	-72		dBc	
			f = 2GHz	-59			
			f = 4GHz	-56			
			f = 6GHz	-47			
HD3	三阶谐波失真	$P_O = 3\text{dBm}$	f = 0.5GHz	-76		dBc	
			f = 2GHz	-64			
			f = 4GHz	-55			
IMD2	二阶互调失真	$P_O = -5\text{dBm}$ 每音频, 10MHz 间隔	f = 0.5GHz	-72		dBc	
			f = 2GHz	-61			
			f = 4GHz	-58			
			f = 8GHz	-53			
			f = 10GHz	-68			
IMD3	三阶互调失真	$P_O = -5\text{dBm}$ 每音频, 10MHz 间隔	f = 0.5GHz	-92		dBc	
			f = 2GHz	-82			
			f = 4GHz	-78			
			f = 8GHz	-74			
			f = 10GHz	-72			
OP1dB	输出 1dB 压缩点	f = 0.5GHz		12.7		dBm	
		f = 2GHz		13.3			
		f = 4GHz		14.4			
		f = 8GHz		15.2			
		f = 10GHz		14.6			
		f = 12GHz		14.8			
OIP2	输出二阶截点	$P_O = -5\text{dBm}$ 每音频, 10MHz 间隔	f = 0.5GHz	67		dBm	
			f = 2GHz	56			
			f = 4GHz	53			
			f = 8GHz	48			
			f = 10GHz	63			
		f = 12GHz		64			

$T_A = 25^\circ\text{C}$ ,  $V_{DD} = 5\text{V}$ ,  $50\ \Omega$  单端输入,  $100\ \Omega$  差分输出 (除非另有说明)

参数		测试条件	最小值	典型值	最大值	单位
OIP3	输出三阶截取点	$P_O = -5\text{dBm}$ 每音频, $10\text{MHz}$ 间隔	$f = 0.5\text{GHz}$		41	dBm
			$f = 2\text{GHz}$		36	
			$f = 4\text{GHz}$		34	
			$f = 8\text{GHz}$		32	
			$f = 10\text{GHz}$		31	
			$f = 12\text{GHz}$		28.5	
NF	噪声系数	$f = 0.5\text{GHz}$		7.9	dB	
		$f = 2\text{GHz}$		8.2		
		$f = 4\text{GHz}$		8.6		
		$f = 8\text{GHz}$		10.8		
		$f = 10\text{GHz}$		11.8		
		$f = 12\text{GHz}$		12		
<b>阻抗</b>						
$Z_{O-DIFF}$	差分输出阻抗	$f = \text{直流 (器件内部)}$		12		$\Omega$
$R_{INM}$	内部 INM 电阻			50		$\Omega$
$C_{INM}$	内部 INM 电容			12		pF
<b>电源</b>						
$I_{QA}$	有效电流	$V_{DD}$ 引脚上的电流, $PD = 0$		174		mA
$I_{QPD}$	关断静态电流	$V_{DD}$ 引脚上的电流, $PD = 1$		11		mA
<b>ENABLE</b>						
$V_{PDHIGH}$	PD 引脚逻辑高电平		1.45			V
$V_{PDLLOW}$	PD 引脚逻辑低电平				0.8	V
$I_{PDBIAS}$	PD 偏置电流 (PD 引脚上的电流)	PD = 高电平 (1.8V 逻辑)		40	100	$\mu\text{A}$
		PD = 高电平 (3.3V 逻辑)		200	250	
$C_{PD}$	PD 引脚电容			2		pF

 (1) 使用公式  $(S21 - S31) / (S21 + S31)$  计算得出。端口 1 : INP, 端口 2 : OUTP, 端口 3 : OUTM。

## 5.6 典型特性

$T_A = 25^\circ\text{C}$ ，温度曲线指定环境温度， $V_{DD} = 5\text{V}$ ， $50\ \Omega$  单端输入， $100\ \Omega$  差分输出（除非另有说明）



图 5-1. 整个温度范围内的功率增益



图 5-2. 整个  $V_{DD}$  范围内的功率增益

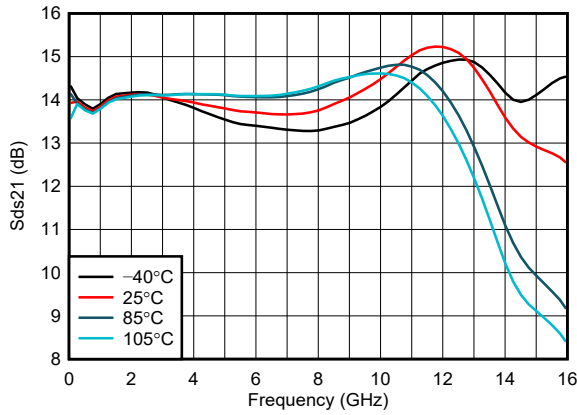

图 5-3. 整个温度范围内的回波损耗

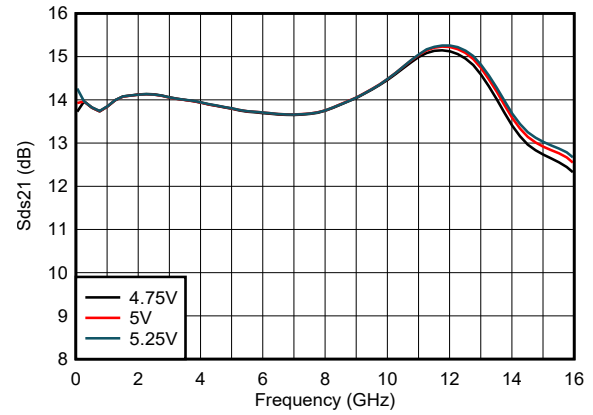

图 5-4. 整个  $V_{DD}$  范围内的回波损耗

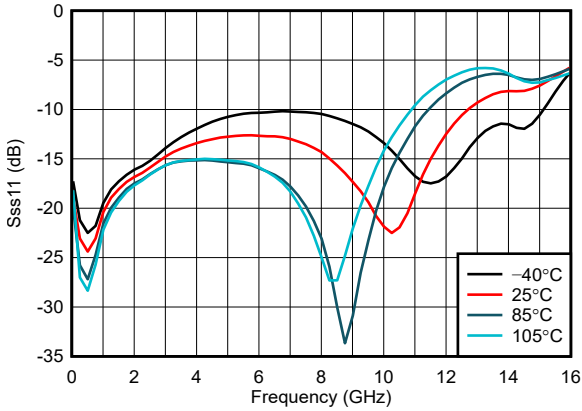

图 5-5. 整个温度范围内的反向隔离

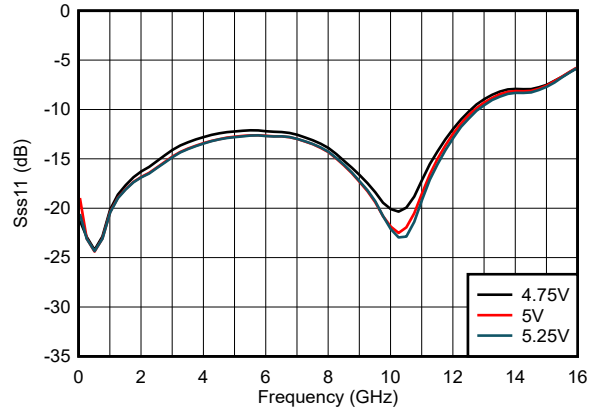

图 5-6. 整个  $V_{DD}$  范围内的反向隔离

## 5.6 典型特性 (续)

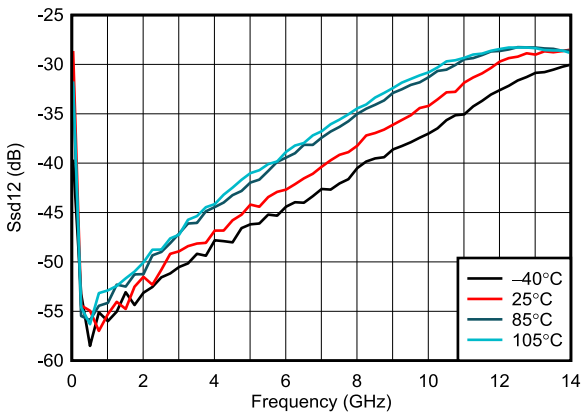
$T_A = 25^\circ\text{C}$ ，温度曲线指定环境温度， $V_{DD} = 5\text{V}$ ， $50\ \Omega$  单端输入， $100\ \Omega$  差分输出（除非另有说明）

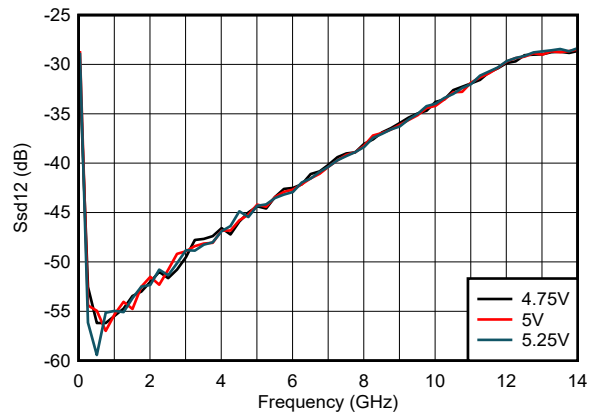
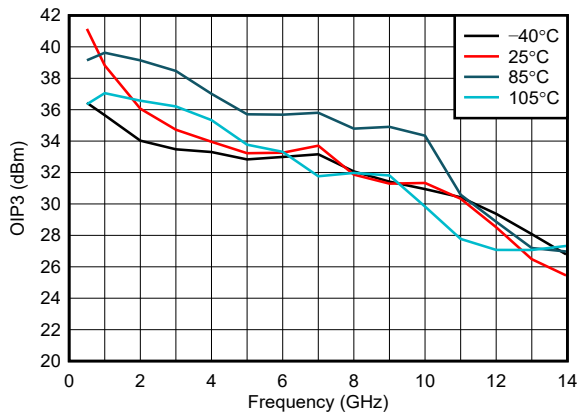

$P_O$ /子载波 =  $-5\text{dBm}$ ， $10\text{MHz}$  子载波间隔

图 5-7. 整个温度范围内的 OIP3

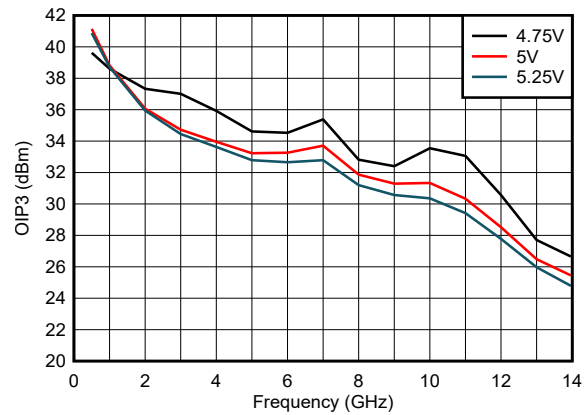

$P_O$ /子载波 =  $-5\text{dBm}$ ， $10\text{MHz}$  子载波间隔

图 5-8. 整个  $V_{DD}$  范围内的 OIP3

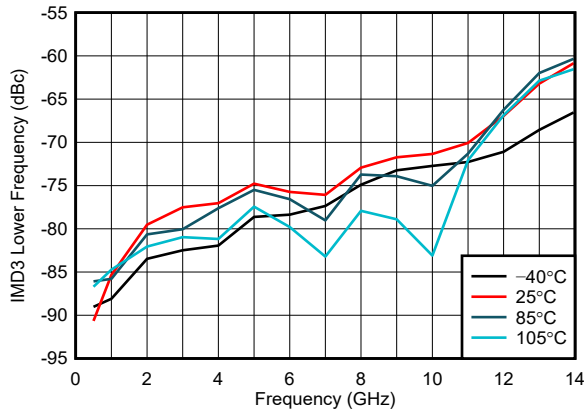

在  $(2f_1-f_2)$  频率条件下， $f_1 < f_2$ ； $P_O$ /子载波 =  $-5\text{dBm}$ ， $10\text{MHz}$  子载波间隔

图 5-9. 整个温度范围内的 IMD3 更低

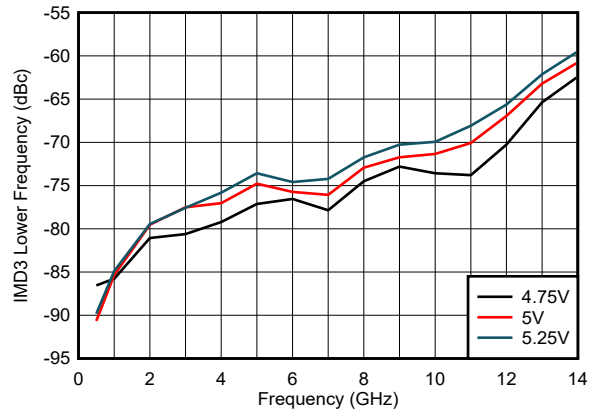

在  $(2f_1-f_2)$  频率条件下， $f_1 < f_2$ ； $P_O$ /子载波 =  $-5\text{dBm}$ ， $10\text{MHz}$  子载波间隔

图 5-10. 整个  $V_{DD}$  范围内的 IMD3 更低

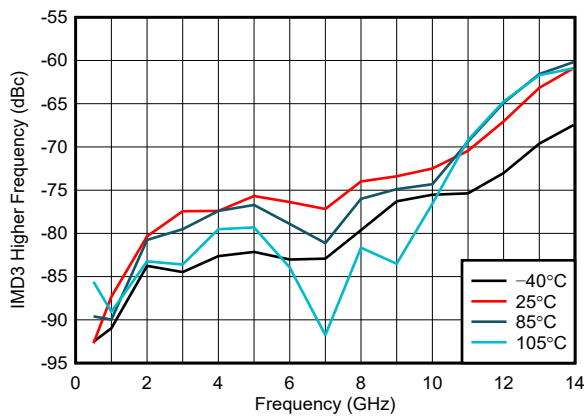

在  $(2f_2-f_1)$  频率条件下， $f_1 < f_2$ ； $P_O$ /子载波 =  $-5\text{dBm}$ ， $10\text{MHz}$  子载波间隔

图 5-11. 整个温度范围内的 IMD3 更高

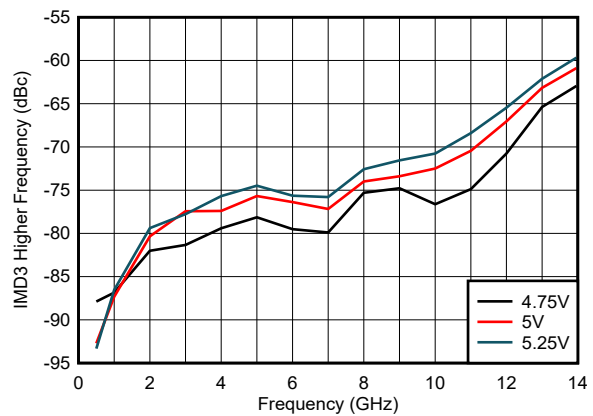

在  $(2f_2-f_1)$  频率条件下， $f_1 < f_2$ ； $P_O$ /子载波 =  $-5\text{dBm}$ ， $10\text{MHz}$  子载波间隔

图 5-12. 整个  $V_{DD}$  范围内的 IMD3 更高



## 5.6 典型特性 (续)

$T_A = 25^\circ\text{C}$ ，温度曲线指定环境温度， $V_{DD} = 5\text{V}$ ， $50\ \Omega$  单端输入， $100\ \Omega$  差分输出 (除非另有说明)

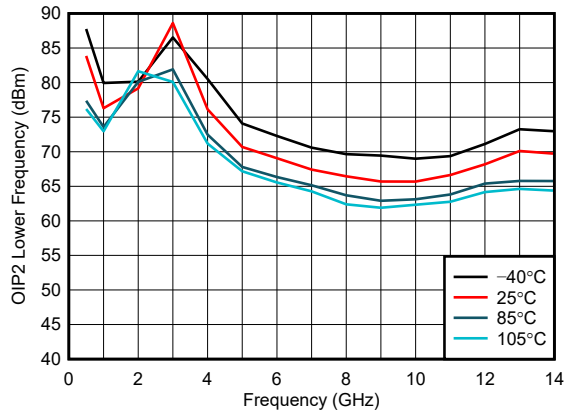

在  $(f_2-f_1)$  频率条件下， $f_2 > f_1$ ； $P_O$ /子载波 =  $-5\text{dBm}$ ，  
10MHz 子载波间隔

图 5-13. 整个温度范围内的 OIP2 更低

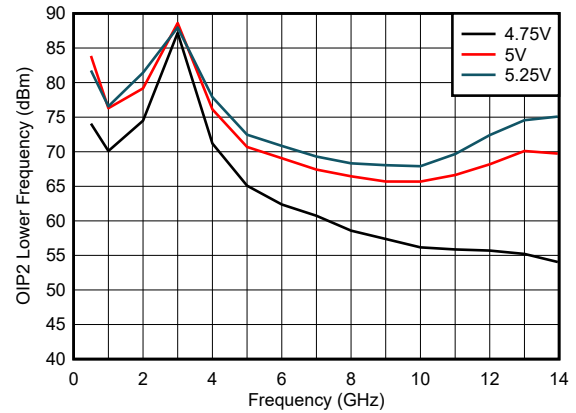

在  $(f_2-f_1)$  频率条件下， $f_2 > f_1$ ； $P_O$ /子载波 =  $-5\text{dBm}$ ，  
10MHz 子载波间隔

图 5-14. 整个  $V_{DD}$  范围内的 OIP2 更低

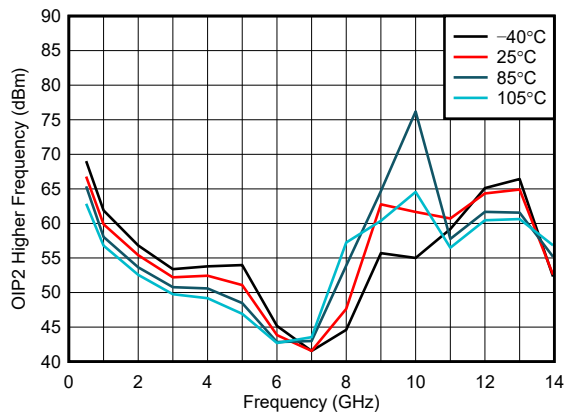

在  $(f_2+f_1)$  频率条件下， $f_2 > f_1$ ； $P_O$ /子载波 =  $-5\text{dBm}$ ，  
10MHz 子载波间隔

图 5-15. 整个温度范围内的 OIP2 更高

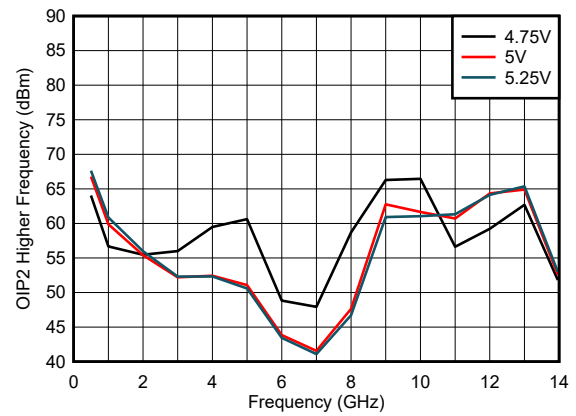

在  $(f_2+f_1)$  频率条件下， $f_2 > f_1$ ； $P_O$ /子载波 =  $-5\text{dBm}$ ，  
10MHz 子载波间隔

图 5-16. 整个  $V_{DD}$  范围内的 OIP2 更高

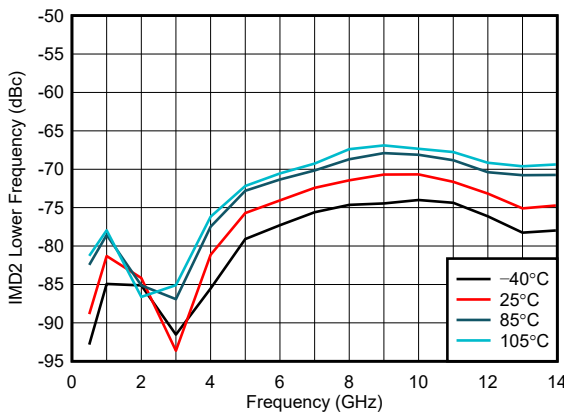

在  $(f_2-f_1)$  频率条件下， $f_2 > f_1$ ； $P_O$ /子载波 =  $-5\text{dBm}$ ，  
10MHz 子载波间隔

图 5-17. 整个温度范围内的 IMD2 更低

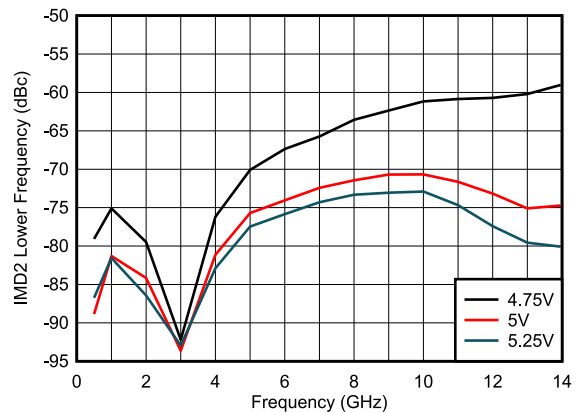

在  $(f_2-f_1)$  频率条件下， $f_2 > f_1$ ； $P_O$ /子载波 =  $-5\text{dBm}$ ，  
10MHz 子载波间隔

图 5-18. 整个  $V_{DD}$  范围内的 IMD2 更低

### 5.6 典型特性 (续)

$T_A = 25^\circ\text{C}$ ，温度曲线指定环境温度， $V_{DD} = 5\text{V}$ ， $50\ \Omega$  单端输入， $100\ \Omega$  差分输出 (除非另有说明)

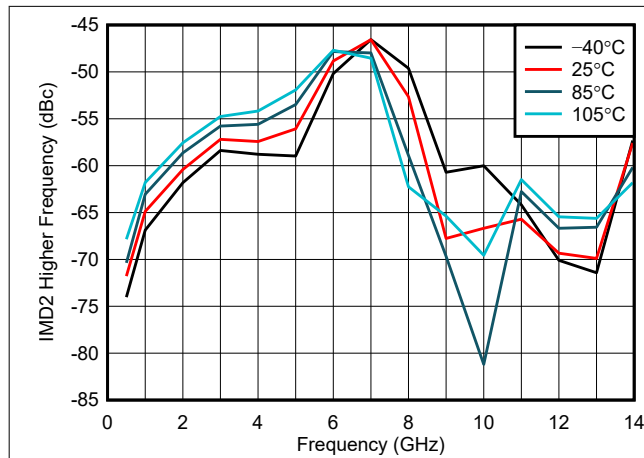

在  $(f_2+f_1)$  频率条件下,  $f_2 > f_1$ ;  $P_O$ /子载波 =  $-5\text{dBm}$ ,  
10MHz 子载波间隔

图 5-19. 整个温度范围内的 IMD2 更高

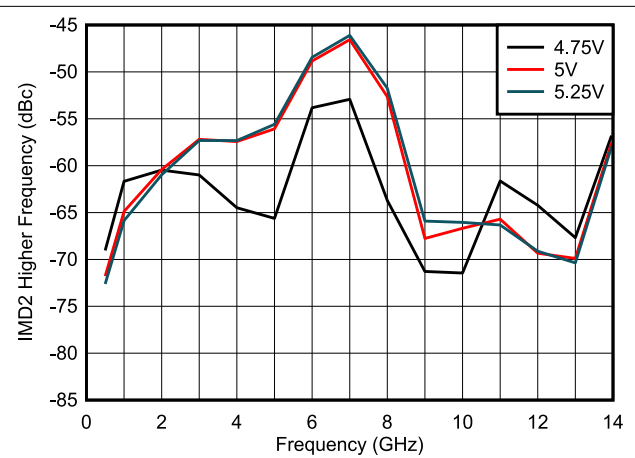

在  $(f_2+f_1)$  频率条件下,  $f_2 > f_1$ ;  $P_O$ /子载波 =  $-5\text{dBm}$ ,  
10MHz 子载波间隔

图 5-20. 整个  $V_{DD}$  范围内的 IMD2 更高

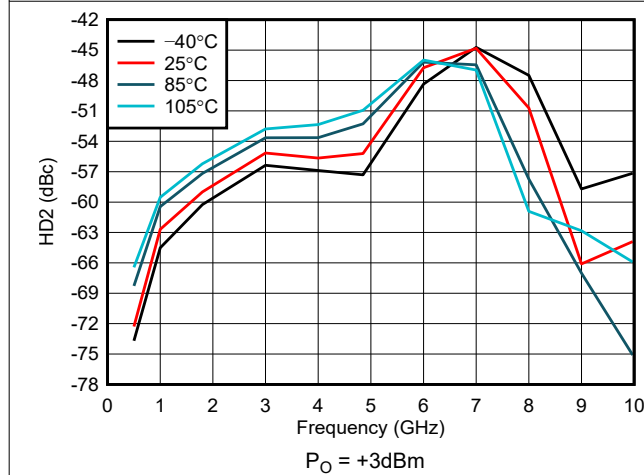

$P_O = +3\text{dBm}$

图 5-21. 整个温度范围内的 HD2

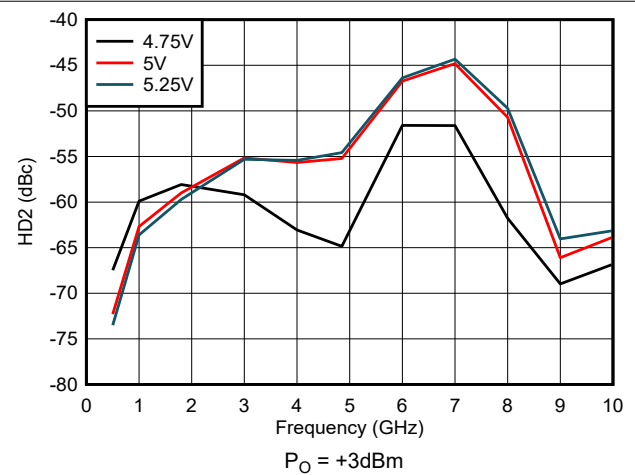

$P_O = +3\text{dBm}$

图 5-22. 整个  $V_{DD}$  范围内的 HD2

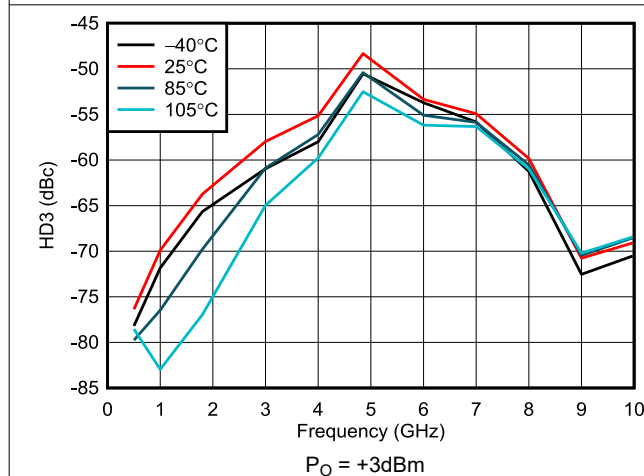

$P_O = +3\text{dBm}$

图 5-23. 整个温度范围内的 HD3

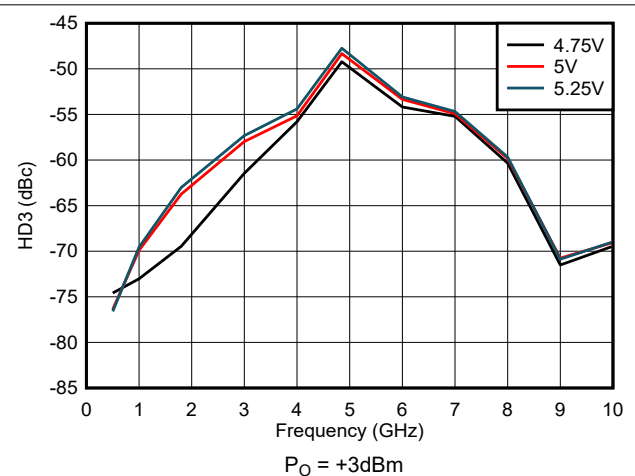

$P_O = +3\text{dBm}$

图 5-24. 整个  $V_{DD}$  范围内的 HD3

## 5.6 典型特性 (续)

$T_A = 25^\circ\text{C}$ ，温度曲线指定环境温度， $V_{DD} = 5\text{V}$ ， $50\ \Omega$  单端输入， $100\ \Omega$  差分输出 (除非另有说明)



图 5-25. 整个温度范围内的输出 P1dB



图 5-26. 整个  $V_{DD}$  范围内的输出 P1dB

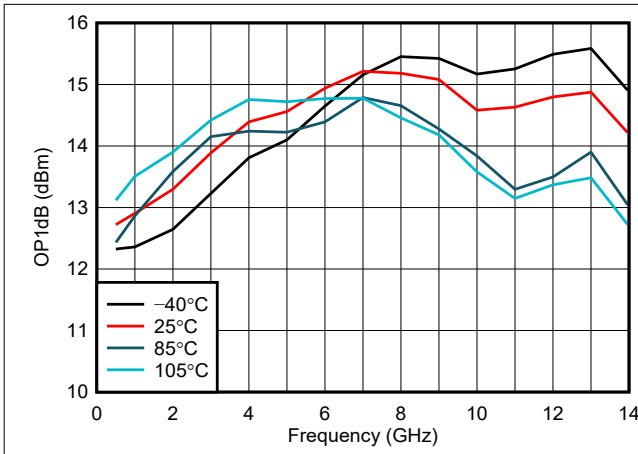

图 5-27. 整个温度范围内的 NF

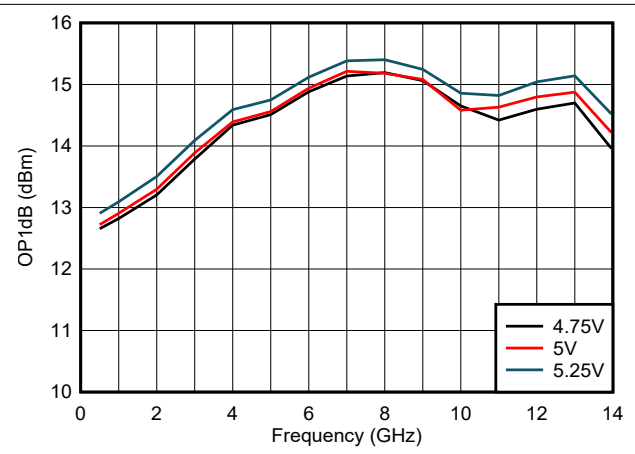

图 5-28. 整个  $V_{DD}$  范围内的 NF

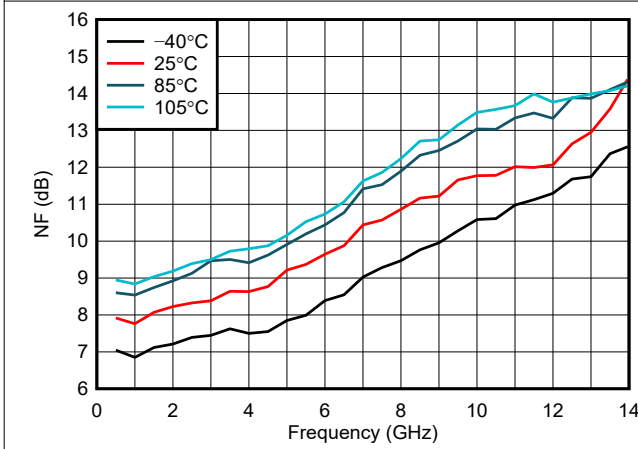

图 5-29. 增益不平衡

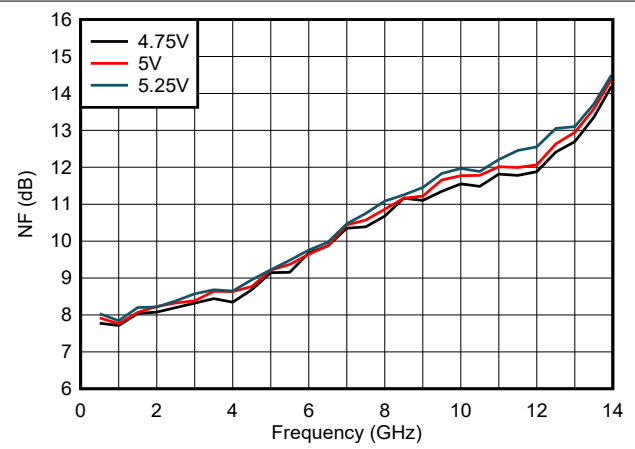

图 5-30. 相位不平衡

## 5.6 典型特性 (续)

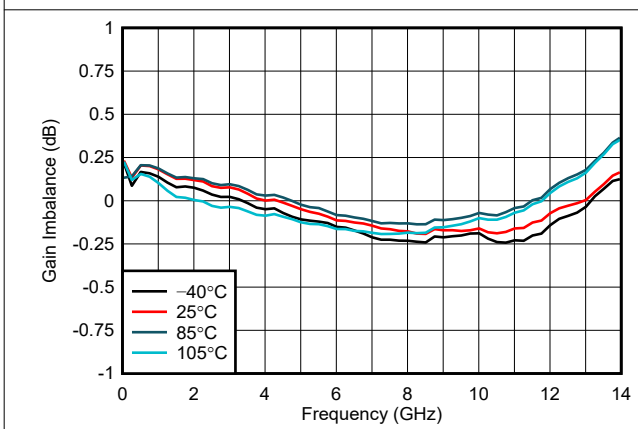
$T_A = 25^\circ\text{C}$ ，温度曲线指定环境温度， $V_{DD} = 5\text{V}$ ， $50\ \Omega$  单端输入， $100\ \Omega$  差分输出 (除非另有说明)

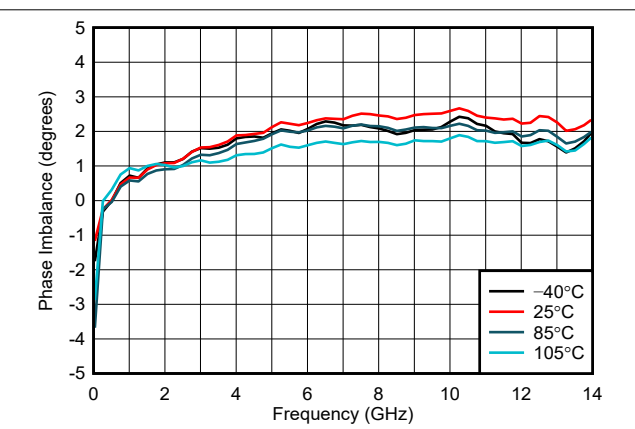

图 5-31. 整个温度范围内的 CMRR



图 5-32. 整个  $V_{DD}$  范围内的 CMRR

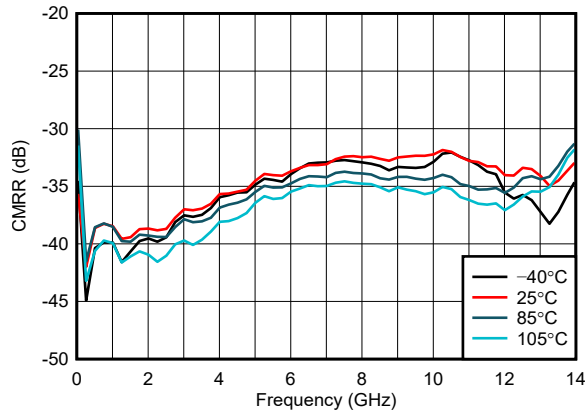

图 5-33. 输出功率跨输入功率

## 6 详细说明

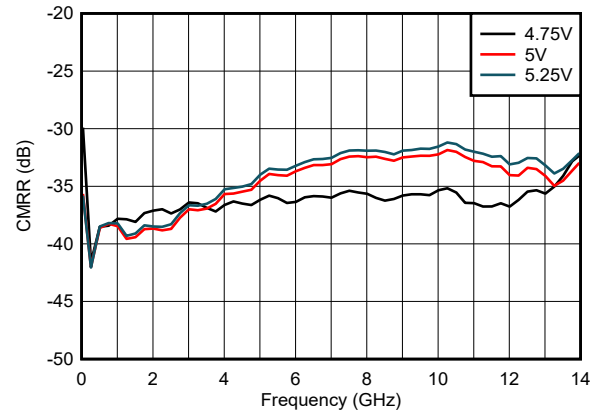
### 6.1 概述

TRF1213 是一款超高性能单端转差分射频 ( RF ) 放大器，针对射频 (RF) 和中频 (IF) 应用进行了优化，信号带宽高达 14GHz。低频响应仅受到 PCB 上的交流耦合电容器的限制。该器件具有高达 12GHz 的平坦通带响应，是高频 ( HF ) 到 X 带宽应用的理想选择。在驱动射频采样模数转换器 ( ADC ) 时，该器件适合需要进行单端转差分的交流耦合应用。该器件具有两级架构，当单端输入由 50 Ω 源驱动时，可提供大约 14dB 的增益。

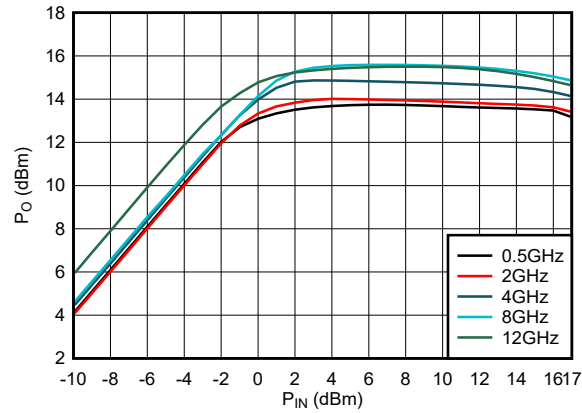
该器件在 PCB 上不需要任何上拉或下拉元件，因此可简化布局，并在整个带宽范围内提供超高性能。

输入和输出采用交流耦合。TRF1213 由 5V 电源供电。还提供了断电功能。

### 6.2 功能方框图

下图显示了 TRF1213 的功能方框图。该器件基本上包含两个采用电压反馈配置的级。

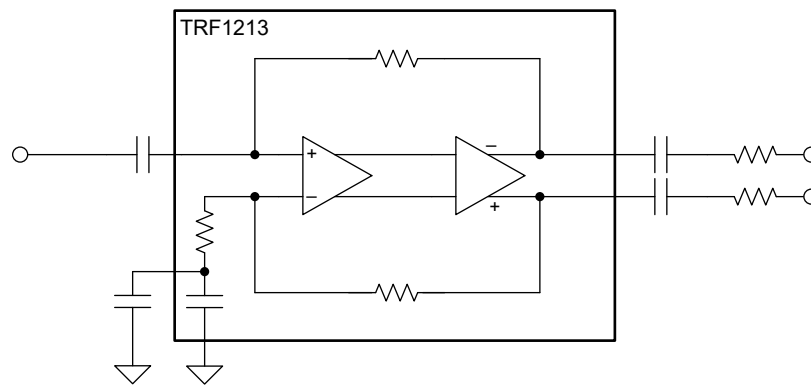

## 6.3 特性说明

TRF1213 包含一个电压反馈全差分放大器 (FDA)，以及片上 INM 终端电阻器和反馈电阻器。片上电阻器可减轻寄生效应的影响，提供 12GHz 带宽范围内的平坦通带响应。通过将交流耦合电容器放置在射频输入和输出引脚上，可在内部设置输入和输出偏置电压，从而简化应用。

TRF1213 可用作单端转差分放大器，具有 15.5dB 的固定增益。

该放大器具有非线性消除电路，可在宽频率范围内提供出色的线性性能。

宽带宽上的输入回波损耗低于 10dB，因此无需输入匹配网络。该放大器的输出为低直流阻抗。因此，如有必要，可以在输出端添加串联电阻器或衰减器垫，以提供输出阻抗。

TRF1213 由 5V 单电源供电。单电源供电可简化电路板设计。

### 6.3.1 全差分放大器

TRF1213 包含一个电压反馈全差分放大器 (FDA)，以及片上 INM 终端电阻器和反馈电阻器。片上电阻器可减轻寄生效应的影响，提供 12GHz 带宽范围内的平坦通带响应。通过将交流耦合电容器放置在射频输入和输出引脚上，可在内部设置输入和输出偏置电压，从而简化应用。

TRF1213 可用作单端转差分放大器，具有 15.5dB 的固定增益。

该放大器具有非线性消除电路，可在宽频率范围内提供出色的线性性能。

宽带宽上的输入回波损耗低于 10dB，因此无需输入匹配网络。该放大器的输出为低直流阻抗。因此，如有必要，可以在输出端添加串联电阻器或衰减器垫，以提供输出阻抗。

TRF1213 由 5V 单电源供电。单电源供电可简化电路板设计。

### 6.3.2 单电源供电

TRF1213 由 3.3-V 单电源供电。输入和输出偏置电压在内部设定。因此，在全部四个射频输入和输出引脚上对电路板上的信号路径进行交流耦合。单电源供电可简化电路板设计。

## 6.4 器件功能模式

TRF1213 具有两种功能模式：工作模式和断电模式。这些功能模式由 PD 引脚控制，如下一节所述。

### 6.4.1 断电模式

该器件具有断电选项。PD 引脚用于对放大器进行断电。此引脚支持 1.8V 和 3.3V 数字逻辑，并以接地为基准。逻辑 1 会关闭器件并将器件置于低静态电流状态。

禁用后，信号路径仍然通过内部电路存在。与任何禁用的反馈放大器一样，施加到禁用器件的输入信号仍通过此路径以较低电平显示在输出端。

## 7 应用和实例

### 备注

以下应用部分中的信息不属于 TI 元件规格，TI 不担保其准确性和完整性。TI 的客户负责确定元件是否适合其用途，以及验证和测试其设计实现以确认系统功能。

### 7.1 应用信息

#### 7.1.1 驱动高速 ADC

TRF1213 的一个常见应用是驱动具有差分输入的高速 ADC (例如 ADC12DJ5200 或 AFE7950)。由于难以获得高带宽线性放大器，无源换能器通常用于驱动具有每秒千兆次采样 (GSPS) 的 ADC。TRF1213 为单端转差分 (S2D) 射频放大器，具有出色的带宽平坦度、增益和相位不平衡，可媲美甚至超过昂贵的无源射频换能器。

图 7-1 显示了 ADC12DJ5200 的典型接口电路。根据 ADC 和系统要求，该电路可简化，亦可更复杂。



图 7-1. 连接 ADC12DJ5200RF

图 7-1 显示了驱动器放大器和 ADC 之间电路的两个部分：即匹配垫 (或衰减器垫) 和抗混叠滤波器。对于这些电路，应使用小尺寸的射频质量无源器件。TRF1213 的输出摆幅旨在驱动 ADC 至满量程，但不会导致 ADC 过驱。借助该功能，无需在 ADC 上使用任何限压器件。

图 7-2 显示了 AFE7950 的典型接口电路，其中 TRF1213 是 S2D 放大器。

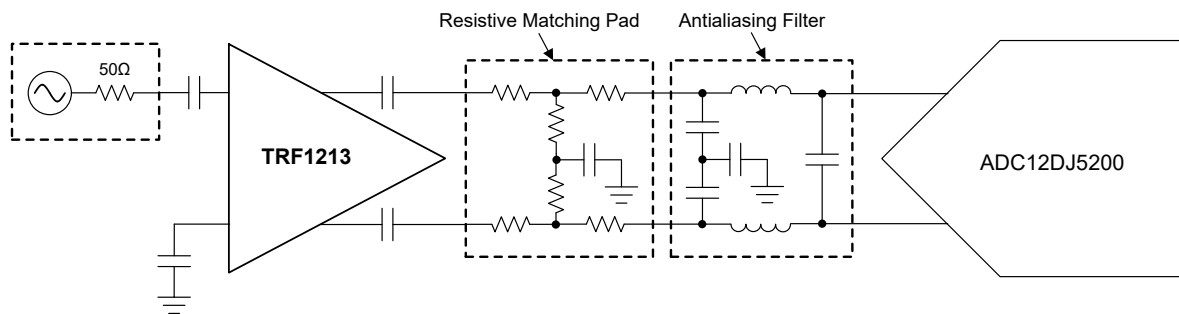
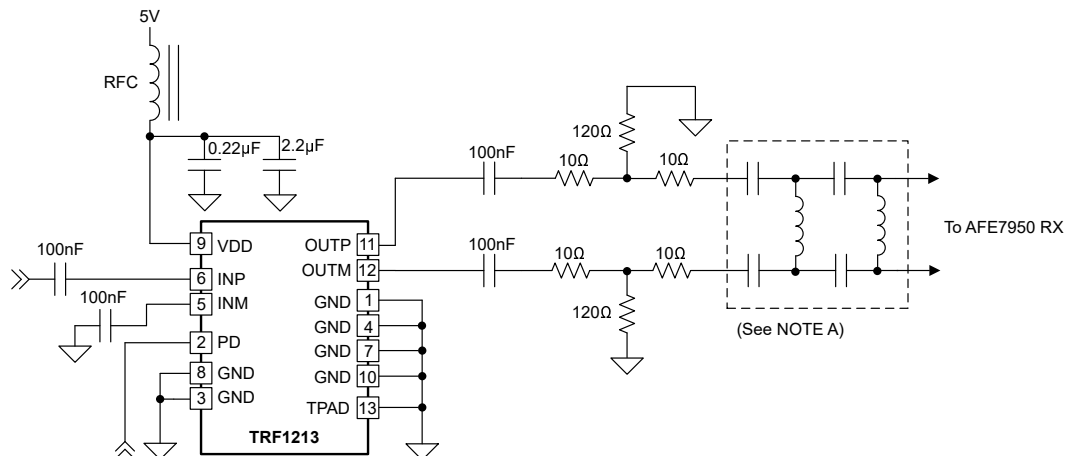

A. AFE 匹配网络：元件类型 (L 或 C) 和值取决于通道 (A、B、C、D、FB1 和 FB2) 和频带。

图 7-2. 与 AFE7950 RX 连接

### 7.1.2 计算输出电压摆幅

本节提供了不同输入功率级别下的输出电压摆幅的快速参考。在本例中，输出端端接一个  $100\ \Omega$  差分负载，并假定功率增益为  $14\text{dB}$ 。



图 7-3. 功率和电压电平

$$\text{Voltage gain} = 20 \times \log(V_O / V_I) \quad (1)$$

$$\text{Power gain} = 10 \times \log(P_O / P_I) = 10 \times \log((V_O^2 / 100) / (V_I^2 / 50)) = 20 \times \log(V_O / V_I) - 3\text{dB} \quad (2)$$

表 7-1. 不同输入功率级别下的输出电压摆幅

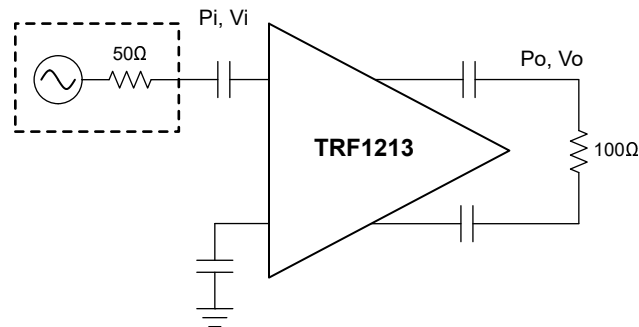
单端输入		差分输出 (TRF1213)	
$P_I$ (dBm <sub>50</sub> )	$V_I$ (V <sub>PP</sub> )	$P_O$ (dBm <sub>100</sub> )	$V_O$ (V <sub>PP</sub> )
-18	0.080	-4	0.564
-13	0.142	1	1.004
-8	0.252	6	1.785
-7	0.283	7	2.002

### 7.1.3 散热注意事项

TRF1213 采用  $2\text{mm} \times 2\text{mm}$  WQFN-FCRLF 封装，因此具有出色的热属性。将芯片下方的散热焊盘连接到接地平面。如果可能，将接地平面短接到芯片的其他接地引脚，以使热量传播到 PCB 顶层。使用一个散热过孔将 PCB 顶层的散热焊盘平面连接到内层接地平面，以允许热量传播到内层。



## 7.2 典型应用

本节将介绍 TRF1213 用作 AFE7950 的 S2D 放大器的示例。

### 7.2.1 TRF1213 在接收链中

本节介绍了一个射频接收器链，其中 TRF1213 用作单端转差分 (S2D) 放大器并驱动 AFE7950 的接收通道。

图 7-4 显示了由 TRF1213 驱动 AFE7950 接收通道的设计的通用原理图。元件的确切值取决于匹配 AFE7950 前端的频带。



图 7-4. TRF1213 在采用 AFE7950 的接收链中

#### 7.2.1.1 设计要求

AFE7950 通道需要匹配到 9.6GHz。

#### 7.2.1.2 详细设计过程

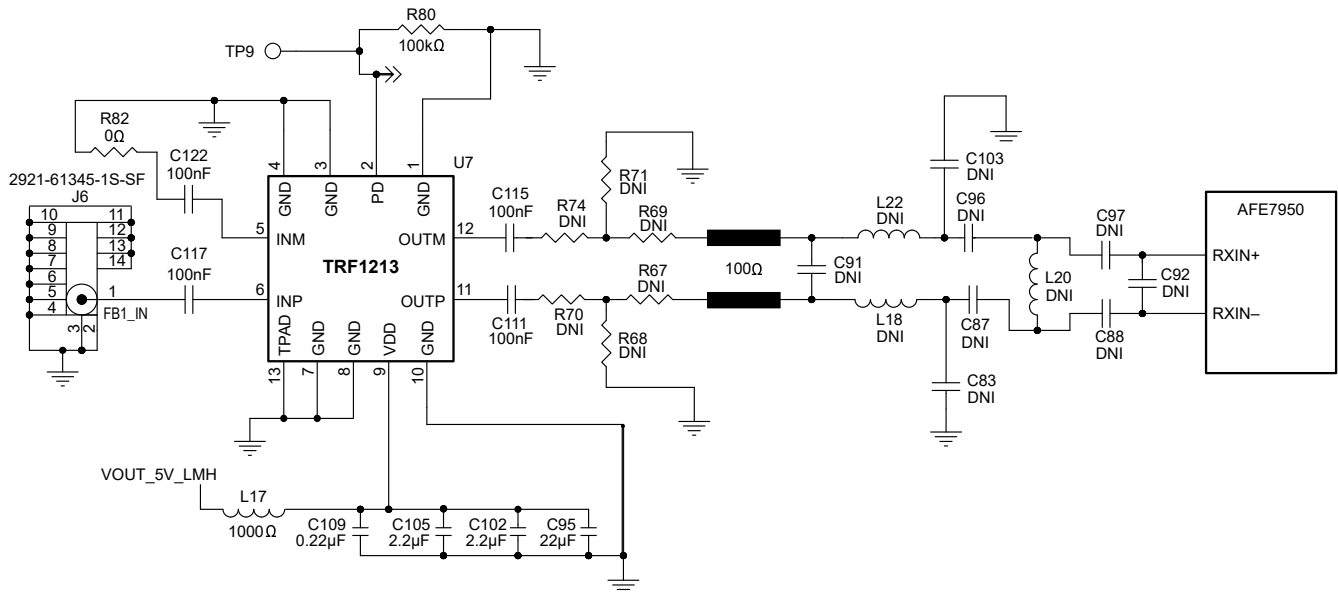
TRF1213 配置为 S2D 放大器。靠近 TRF1213 输出端的部分是用于实现可靠匹配的衰减器垫。靠近 AFE7950 的部分是依赖于通道的 AFE7950 ADC 输入的匹配网络。匹配元件的选择基于 AFE7950 回波损耗数据和一些最终优化，因为制造的电路板参数会影响所需的确切元件值。

表 7-2 显示了 RXC 通道设计的物料清单 (BOM) 值，RXC 通道与 9.6GHz 中心频率匹配。

表 7-2. 中心频率 = 9.6GHz 时 RX 链的元件值

章节	位号	类型	值	安装或请勿安装
直流阻断电容器	C117	电容器	100nF	安装
直流阻断电容器	C115	电容器	100nF	安装
直流阻断电容器	C111	电容器	100nF	安装
直流阻断电容器	C122	电容器	100nF	安装
INM 端子	R82	电阻器	0Ω	安装
衰减器	R74	电阻器	10Ω	安装
衰减器	R70	电阻器	10Ω	安装
衰减器	R69	电阻器	10Ω	安装
衰减器	R67	电阻器	10Ω	安装
衰减器	R71	电阻器	120Ω	安装
衰减器	R68	电阻器	120Ω	安装
匹配	C91	—	—	请勿安装
匹配	C103	—	—	请勿安装
匹配	C83	—	—	请勿安装
匹配	L22	电感器	0.1nH	安装
匹配	L18	电感器	0.1nH	安装
匹配	C96	电感器	0.1nH	安装
匹配	C87	电感器	0.1nH	安装
匹配	L20	电感器	0.6nH	安装
匹配	C97	电容器	0.3pF	安装
匹配	C88	电容器	0.3pF	安装
匹配	C92	—	—	请勿安装

### 7.2.1.3 应用曲线

图 7-5 显示了上一节中该设计的带内输出响应。此响应由 RXC 通道上的 AFE7950 测量，TRF1213 输入端的输入功率为 -35dBm。



图 7-5. 带内输出响应

## 7.3 电源相关建议

TRF1213 需要 5V 单电源供电。电源去耦对于高频性能至关重要。通常使用两个或三个电容器来进行电源去耦。对于容值最小的电容器，请在最靠近器件  $V_{DD}$  引脚的位置使用一个小型电容器元件。将具有较大容值和较大尺寸的大容量去耦电容器放置在小型电容器旁边。另请参阅节 7.4。

## 7.4 布局

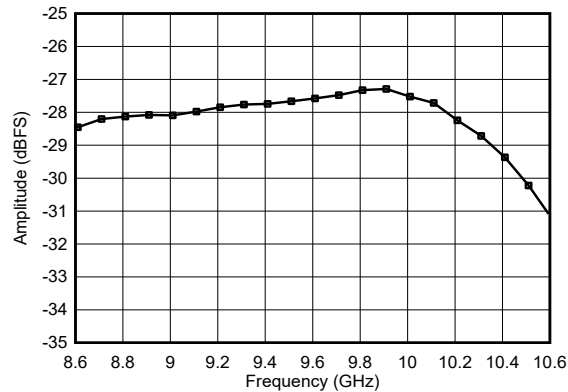
### 7.4.1 布局指南

TRF1213 是一款具有大约 14dB 增益的宽带电压反馈放大器。在使用具有相对高增益的宽带射频放大器进行设计时，请注意电路板布局，以保持稳定性并提升性能。使用多层电路板来保持信号完整性、电源完整性和热性能。图 7-6 展示了一个良好布局的示例。此图仅显示顶层。

将射频输入和输出线路布线为接地共面波导 (GCPW) 线路。对于第二层，可使用连续的接地层，不要在放大器区域附近有任何接地切口。为了更大限度地减少相位不平衡，应匹配输出差分线路的长度。尽可能使用小尺寸无源器件。此外，还应注意输入侧布局。使用  $50\ \Omega$  线路用于 INP 布线，将交流耦合电容器紧靠器件，确保 INM 引脚终端具有低寄生效应。确保顶层和内层的接地平面与过孔缝合良好。

在器件下方放置散热过孔，用于将顶部散热焊盘与 PCB 内层中的接地平面连接在一起。为了改善热损耗问题，请通过接地引脚（亦请参阅节 7.4.2）将散热焊盘连接到顶层接地平面。

### 7.4.2 布局示例



图 7-6. 布局示例 - 布置和顶层布局

TRF1213 器件可使用 TRF1213 EVM 板进行评估。有关评估板结构和测试设置的更多信息，请参阅 [TRF1213EVM user's guide](#)。

## 8 器件和文档支持

### 8.1 器件支持

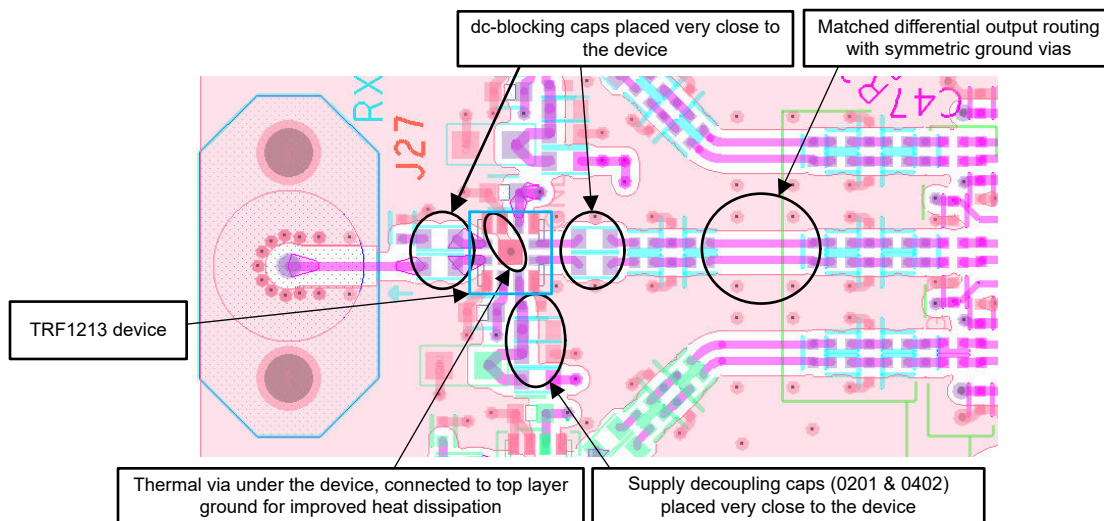
#### 8.1.1 第三方产品免责声明

TI 发布的与第三方产品或服务有关的信息，不能构成与此类产品或服务或保修的适用性有关的认可，不能构成此类产品或服务单独或与任何 TI 产品或服务一起的表示或认可。

### 8.2 文档支持

#### 8.2.1 相关文档

请参阅以下相关文档：

- 德州仪器 (TI)，[TRF1213EVM 用户指南](#)

### 8.3 接收文档更新通知

要接收文档更新通知，请导航至 [ti.com](#) 上的器件产品文件夹。点击 [通知](#) 进行注册，即可每周接收产品信息更改摘要。有关更改的详细信息，请查看任何已修订文档中包含的修订历史记录。

### 8.4 支持资源

[TI E2E™ 中文支持论坛](#) 是工程师的重要参考资料，可直接从专家处获得快速、经过验证的解答和设计帮助。搜索现有解答或提出自己的问题，获得所需的快速设计帮助。

链接的内容由各个贡献者“按原样”提供。这些内容并不构成 TI 技术规范，并且不一定反映 TI 的观点；请参阅 TI 的 [使用条款](#)。

### 8.5 商标

TI E2E™ is a trademark of Texas Instruments.

所有商标均为其各自所有者的财产。

### 8.6 静电放电警告



静电放电 (ESD) 会损坏这个集成电路。德州仪器 (TI) 建议通过适当的预防措施处理所有集成电路。如果不遵守正确的处理和安装程序，可能会损坏集成电路。

ESD 的损坏小至导致微小的性能降级，大至整个器件故障。精密的集成电路可能更容易受到损坏，这是因为非常细微的参数更改都可能会导致器件与其发布的规格不相符。

### 8.7 术语表

[TI 术语表](#) 本术语表列出并解释了术语、首字母缩略词和定义。

## 9 修订历史记录

注：以前版本的页码可能与当前版本的页码不同

日期	修订版本	注释
December 2024	*	初始发行版

## 10 机械、封装和可订购信息

以下页面包含机械、封装和可订购信息。这些信息是指定器件可用的最新数据。数据如有变更，恕不另行通知，且不会对此文档进行修订。有关此数据表的浏览器版本，请查阅左侧的导航栏。

**PACKAGING INFORMATION**

Orderable part number	Status (1)	Material type (2)	Package   Pins	Package qty   Carrier	RoHS (3)	Lead finish/ Ball material (4)	MSL rating/ Peak reflow (5)	Op temp (°C)	Part marking (6)
<a href="#">TRF1213RPVR</a>	Active	Production	WQFN-HR (RPV)   12	3000   LARGE T&R	Yes	NIPDAU	Level-2-260C-1 YEAR	-40 to 105	1213
TRF1213RPVR.B	Active	Production	WQFN-HR (RPV)   12	3000   LARGE T&R	Yes	NIPDAU	Level-2-260C-1 YEAR	-40 to 105	1213
TRF1213RPVRG4	Active	Production	WQFN-HR (RPV)   12	3000   LARGE T&R	Yes	NIPDAU	Level-2-260C-1 YEAR	-40 to 105	1213
TRF1213RPVRG4.B	Active	Production	WQFN-HR (RPV)   12	3000   LARGE T&R	Yes	NIPDAU	Level-2-260C-1 YEAR	-40 to 105	1213

(1) **Status:** For more details on status, see our [product life cycle](#).

(2) **Material type:** When designated, preproduction parts are prototypes/experimental devices, and are not yet approved or released for full production. Testing and final process, including without limitation quality assurance, reliability performance testing, and/or process qualification, may not yet be complete, and this item is subject to further changes or possible discontinuation. If available for ordering, purchases will be subject to an additional waiver at checkout, and are intended for early internal evaluation purposes only. These items are sold without warranties of any kind.

(3) **RoHS values:** Yes, No, RoHS Exempt. See the [TI RoHS Statement](#) for additional information and value definition.

(4) **Lead finish/Ball material:** Parts may have multiple material finish options. Finish options are separated by a vertical ruled line. Lead finish/Ball material values may wrap to two lines if the finish value exceeds the maximum column width.

(5) **MSL rating/Peak reflow:** The moisture sensitivity level ratings and peak solder (reflow) temperatures. In the event that a part has multiple moisture sensitivity ratings, only the lowest level per JEDEC standards is shown. Refer to the shipping label for the actual reflow temperature that will be used to mount the part to the printed circuit board.

(6) **Part marking:** There may be an additional marking, which relates to the logo, the lot trace code information, or the environmental category of the part.

Multiple part markings will be inside parentheses. Only one part marking contained in parentheses and separated by a "~" will appear on a part. If a line is indented then it is a continuation of the previous line and the two combined represent the entire part marking for that device.

**Important Information and Disclaimer:** The information provided on this page represents TI's knowledge and belief as of the date that it is provided. TI bases its knowledge and belief on information provided by third parties, and makes no representation or warranty as to the accuracy of such information. Efforts are underway to better integrate information from third parties. TI has taken and continues to take reasonable steps to provide representative and accurate information but may not have conducted destructive testing or chemical analysis on incoming materials and chemicals. TI and TI suppliers consider certain information to be proprietary, and thus CAS numbers and other limited information may not be available for release.

In no event shall TI's liability arising out of such information exceed the total purchase price of the TI part(s) at issue in this document sold by TI to Customer on an annual basis.

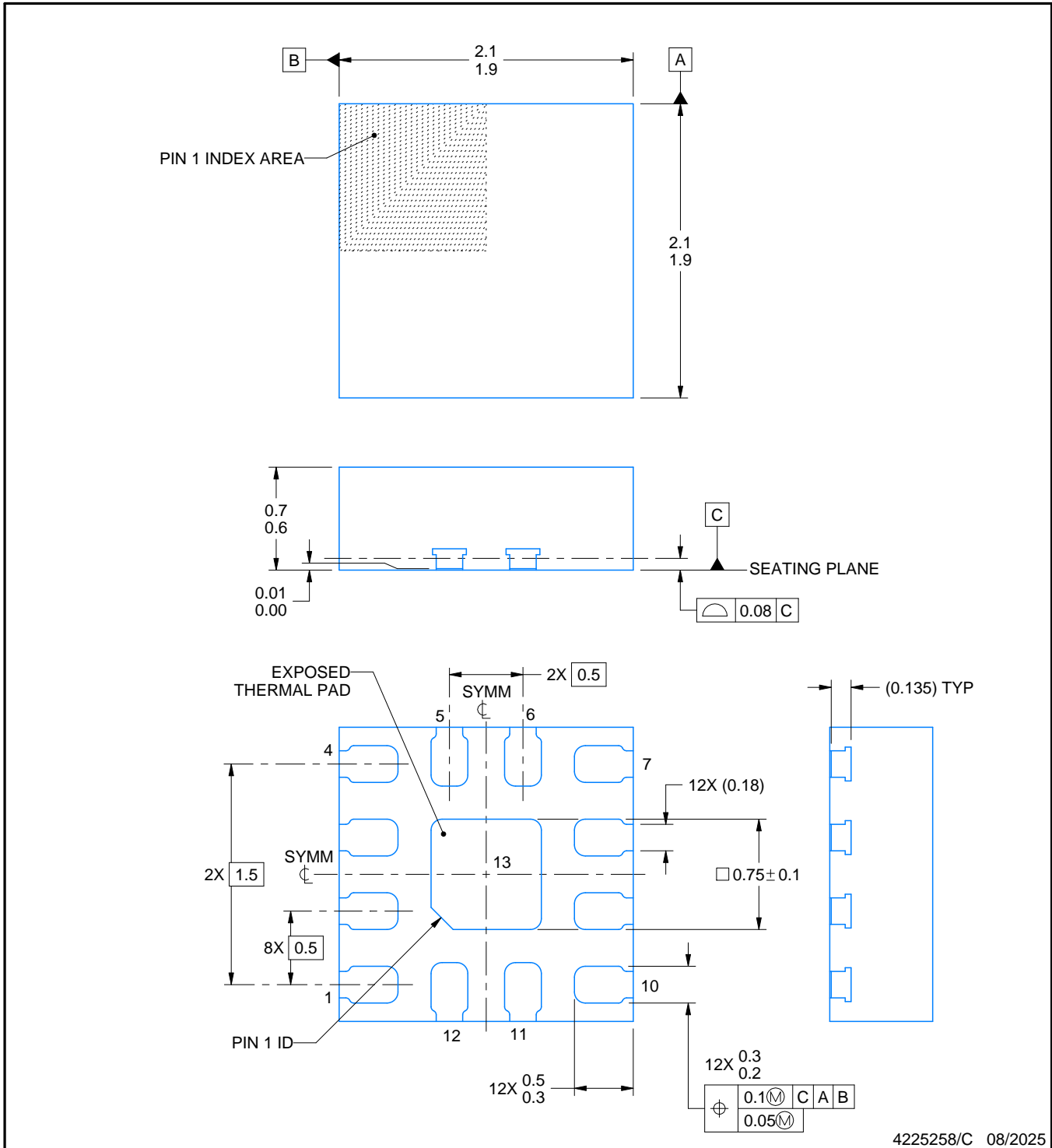
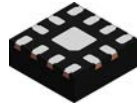

4225258/C 08/2025

NOTES:

1. All linear dimensions are in millimeters. Any dimensions in parenthesis are for reference only. Dimensioning and tolerancing per ASME Y14.5M.
2. This drawing is subject to change without notice.
3. The package thermal pad must be soldered to the printed circuit board for thermal and mechanical performance.

# EXAMPLE BOARD LAYOUT

RPV0012A

WQFN-FCRLF - 0.7 mm max height

PLASTIC QUAD FLATPACK - NO LEAD

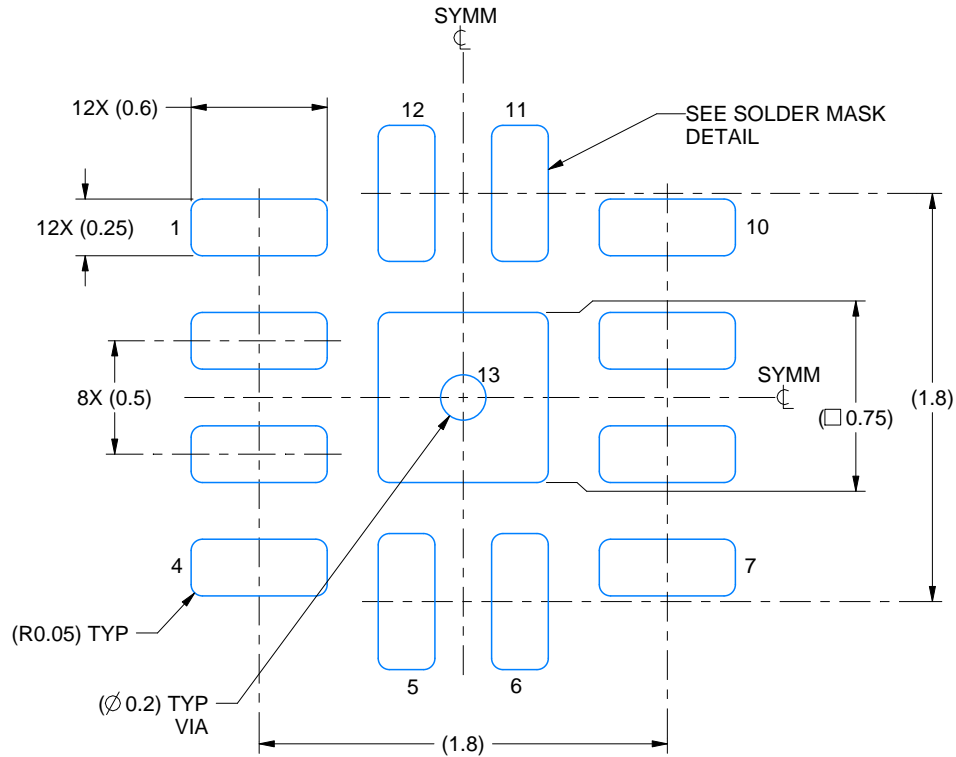

LAND PATTERN EXAMPLE  
EXPOSED METAL SHOWN  
SCALE: 30X



SOLDER MASK DETAILS

4225258/C 08/2025

NOTES: (continued)

- This package is designed to be soldered to a thermal pad on the board. For more information, see Texas Instruments literature number SLUA271 ([www.ti.com/lit/sluea271](http://www.ti.com/lit/sluea271)).
- Vias are optional depending on application, refer to device data sheet. If any vias are implemented, refer to their locations shown on this view. It is recommended that vias under paste be filled, plugged or tented.

# EXAMPLE STENCIL DESIGN

RPV0012A

WQFN-FCRLF - 0.7 mm max height

PLASTIC QUAD FLATPACK - NO LEAD

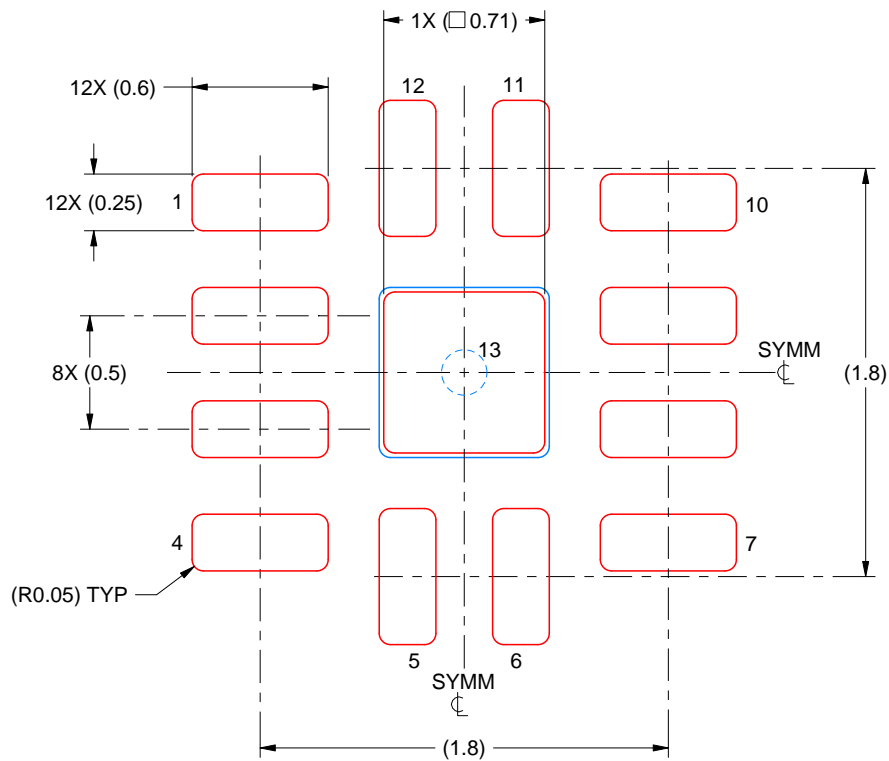

SOLDER PASTE EXAMPLE  
BASED ON 0.125 MM THICK STENCIL  
SCALE: 30X

EXPOSED PAD 13  
90% PRINTED SOLDER COVERAGE BY AREA UNDER PACKAGE

4225258/C 08/2025

NOTES: (continued)

6. Laser cutting apertures with trapezoidal walls and rounded corners may offer better paste release. IPC-7525 may have alternate design recommendations.



## 重要通知和免责声明

TI“按原样”提供技术和可靠性数据（包括数据表）、设计资源（包括参考设计）、应用或其他设计建议、网络工具、安全信息和其他资源，不保证没有瑕疵且不做任何明示或暗示的担保，包括但不限于对适销性、与某特定用途的适用性或不侵犯任何第三方知识产权的暗示担保。

这些资源可供使用 TI 产品进行设计的熟练开发人员使用。您将自行承担以下全部责任：(1) 针对您的应用选择合适的 TI 产品，(2) 设计、验证并测试您的应用，(3) 确保您的应用满足相应标准以及任何其他安全、安保法规或其他要求。

这些资源如有变更，恕不另行通知。TI 授权您仅可将这些资源用于研发本资源所述的 TI 产品的相关应用。严禁以其他方式对这些资源进行复制或展示。您无权使用任何其他 TI 知识产权或任何第三方知识产权。对于因您对这些资源的使用而对 TI 及其代表造成的任何索赔、损害、成本、损失和债务，您将全额赔偿，TI 对此概不负责。

TI 提供的产品受 [TI 销售条款](#)、[TI 通用质量指南](#) 或 [ti.com](#) 上其他适用条款或 TI 产品随附的其他适用条款的约束。TI 提供这些资源并不会扩展或以其他方式更改 TI 针对 TI 产品发布的适用的担保或担保免责声明。除非德州仪器 (TI) 明确将某产品指定为定制产品或客户特定产品，否则其产品均为按确定价格收入目录的标准通用器件。

TI 反对并拒绝您可能提出的任何其他或不同的条款。

版权所有 © 2025，德州仪器 (TI) 公司

最后更新日期：2025 年 10 月